

PENTAX

Optio P70

Quick Guide

**Merci d'avoir fait l'acquisition
de cet appareil numérique PENTAX.**

**Avant d'utiliser cet appareil, il vous
est conseillé de lire ce guide rapide
afin de vous familiariser avec
le fonctionnement basique
de l'appareil. Reportez-vous au mode
d'emploi fourni séparément sur CD
pour davantage d'explications sur
les fonctions et les options avancées
de l'appareil.**

À l'attention des utilisateurs de cet appareil

- N'utilisez pas ou ne conservez pas cet appareil à proximité d'équipements qui génèrent des radiations électromagnétiques ou des champs magnétiques puissants.
Des charges statiques ou des champs magnétiques forts produits par les équipements tels que les émetteurs radio peuvent interférer avec l'écran, endommager les données enregistrées sur la carte mémoire ou affecter les circuits internes du produit et entraîner un dysfonctionnement de l'appareil.
- L'écran à cristaux liquides utilisé dans l'affichage a été conçu grâce à une technologie de très haute précision. Bien que le taux de pixels effectifs soit d'au minimum 99,99 %, il est possible que 0,01 % ou moins des pixels restent inactifs ou au contraire soient actifs alors qu'ils ne devraient pas l'être.
Ceci n'a toutefois aucun effet sur l'image enregistrée.
- Il est possible que les illustrations et l'écran d'affichage figurant dans le présent manuel diffèrent du produit réel.
- Les cartes mémoire SD et SDHC sont indifféremment désignées comme des cartes mémoire SD dans le présent manuel.
- Dans ce manuel, le terme générique « ordinateur » fait aussi bien référence à un PC Windows qu'à un Macintosh.

UTILISATION DE VOTRE APPAREIL EN TOUTE SÉCURITÉ

Nous avons tout mis en œuvre au cours de la conception de cet appareil pour en assurer l'utilisation en toute sécurité. Nous vous demandons donc d'être particulièrement vigilant quant aux points précédés des symboles suivants.



Danger Ce symbole indique que le non-respect de ce point peut engendrer des blessures corporelles graves.



Attention Ce symbole indique que le non-respect de ce point peut provoquer des blessures corporelles mineures à moyennement graves ou des dégâts matériels.

À propos de votre appareil

Danger

- N'essayez jamais de démonter ou de modifier l'appareil car l'appareil contient des pièces sous haute tension et il existe un risque de décharge électrique.
- N'essayez jamais de toucher les parties internes de l'appareil visibles à la suite d'une chute ou pour toute autre raison car il existe un risque de décharge électrique.
- Afin d'éviter tout risque d'ingestion accidentelle, maintenez la carte mémoire SD hors de portée des jeunes enfants ; faites immédiatement appel à un médecin en cas d'ingestion accidentelle.
- Il est dangereux d'enrouler la courroie de l'appareil autour du cou. Soyez particulièrement vigilant avec les enfants en bas âge.
- Veillez à utiliser un adaptateur secteur de tension et voltage correspondant à l'appareil. Il existe un risque d'incendie ou de décharge électrique en cas d'utilisation d'un d'adaptateur secteur autre que celui précisé pour l'appareil.
- Retirez immédiatement la batterie de l'appareil et contactez votre centre de réparation PENTAX le plus proche en cas de fumée, d'odeur suspecte ou d'un quelconque dysfonctionnement. Prolonger l'utilisation de l'appareil dans ces conditions peut résulter en des risques d'incendie ou de décharge électrique.

Attention

- Ne chargez jamais des batteries autres que les batteries lithium-ion rechargeables D-LI88 car elles pourraient exploser ou s'enflammer.
- Ne placez pas votre doigt sur le flash lors de son déclenchement car cela comporte un risque de brûlure.
- Ne déclenchez pas le flash s'il est en contact avec vos vêtements, sous peine de décoloration de ces derniers.
- En cas de fuite de la batterie et de contact avec les yeux, ne les frottez pas. Rincez-les à l'eau claire et consultez immédiatement un médecin. Vous pourriez encourir des troubles visuels sérieux.
- Tout contact avec la peau ou les vêtements peut provoquer une irritation de la peau. Lavez les zones affectées avec de l'eau.
- Précautions pour l'utilisation de la batterie D-LI88 :
 - LA BATTERIE PEUT EXPLOSER OU S'ENFLAMMER SI ELLE N'EST PAS CORRECTEMENT MANIPULÉE.
 - NE DÉMONTÉZ JAMAIS LA BATTERIE ET NE LA JETÉZ PAS AU FEU.
 - CHARGEZ-LA UNIQUEMENT DANS LES CONDITIONS DE CHARGE SPÉCIFIÉES.
 - NE L'EXPOSEZ PAS À UNE TEMPÉRATURE SUPÉRIEURE À 60°C OU NE LA METTEZ PAS EN COURT-CIRCUIT.
 - NE L'ÉCRASEZ PAS OU NE LA DÉFORMEZ PAS.
- Retirez immédiatement la batterie de l'appareil si elles chauffent ou commencent à fumer. Veillez à ne pas vous brûler pendant cette opération.
- Certaines parties de l'appareil chauffent pendant l'utilisation de l'appareil. Soyez vigilant, de légères brûlures étant possibles en cas de manieiemnt prolongé.
- Si l'écran LCD est endommagé, faites attention aux morceaux de verre. De même, veillez à ce que le cristal liquide n'entre pas en contact avec la peau, les yeux ou la bouche.
- En fonction de facteurs qui sont propres à chaque individu ou de votre condition physique, l'utilisation de l'appareil photo peut provoquer des démangeaisons, des éruptions ou des cloques. En présence de troubles anormaux, cessez l'utilisation de l'appareil et prenez immédiatement un avis médical.

À propos du chargeur de batterie et de l'adaptateur secteur

Danger

- Veillez à utiliser le voltage exclusivement spécifié pour ce produit. Il existe un risque d'incendie ou de décharge électrique en cas d'utilisation d'une

alimentation ou d'un voltage autre que celui spécifié. Le voltage spécifié est 100-240 V CA.

- Ne démontez pas et ne modifiez pas ce produit, sous peine d'incendie ou de décharge électrique.
- Arrêtez immédiatement l'appareil et contactez un centre de réparation PENTAX en cas de fumée, d'odeur suspecte ou d'un quelconque dysfonctionnement. Toute utilisation prolongée dans ces conditions peut provoquer un incendie ou une décharge électrique.
- En cas de pénétration d'eau à l'intérieur de l'appareil, contactez un centre de réparation PENTAX. Toute utilisation prolongée dans ces conditions peut provoquer un incendie ou une décharge électrique.
- En cas d'orage en cours d'utilisation du chargeur ou de l'adaptateur secteur, débranchez le cordon d'alimentation et arrêtez l'appareil. Toute utilisation prolongée dans ces conditions peut provoquer des dommages, un incendie ou une décharge électrique.
- Essayez la prise du cordon d'alimentation en présence de poussière. Cela pourrait en effet provoquer un incendie.

Attention

- Ne posez pas d'objet lourd sur le cordon d'alimentation secteur, ne laissez pas d'objet lourd choir sur ce cordon et évitez toute déformation excessive susceptible de le détériorer. Si le cordon d'alimentation secteur est endommagé, contactez un centre de réparation PENTAX.
- Ne court-circuitiez pas et ne touchez pas les sorties du produit lorsqu'il est sous tension.
- Ne branchez pas le cordon d'alimentation secteur avec les mains mouillées. Cela pourrait provoquer une décharge électrique.
- Ne soumettez pas le produit à des chocs importants et ne le laissez pas tomber sur une surface dure, sous peine de dysfonctionnement.
- N'utilisez pas le chargeur pour des batteries autres que la batterie lithium-ion rechargeable D-LI88, sous peine de surchauffe, d'explosion ou de dysfonctionnement.
- Pour limiter les risques, n'utilisez que des cordons d'alimentation électrique certifiés CSA/UL de type SPT-2 ou supérieur, fil cuivre de calibre AWG 18, munis à une extrémité d'une prise mâle moulée (de configuration NEMA) et à l'autre extrémité d'un connecteur femelle moulé (de configuration industrielle CEI) ou équivalent.

Précautions d'utilisation

- Lorsque vous voyagez, munissez-vous de la liste du réseau de service après-vente international incluse dans la boîte. Elle vous sera utile en cas de problèmes.
- Lorsque l'appareil n'a pas été utilisé pendant une longue période, vérifiez qu'il fonctionne toujours correctement, notamment avant de prendre des photos importantes (telles que des photos de mariage ou de voyages). Le contenu des enregistrements ne peut être garanti si l'enregistrement, la lecture ou le transfert des données vers un ordinateur, etc. n'est pas possible en raison d'un dysfonctionnement de votre appareil ou du support d'enregistrement (carte mémoire SD), etc.
- L'objectif de cet appareil n'est ni interchangeable ni amovible.
- N'utilisez jamais de solvants tels que diluants, alcool ou essence pour nettoyer l'appareil.
- Évitez de conserver l'appareil dans des endroits où la température est élevée ou dans des endroits humides. Soyez particulièrement vigilant à l'égard des véhicules où des températures très importantes sont possibles.
- Cet appareil n'est pas étanche. Protégez-le contre la pluie, l'eau ou tout autre liquide.
- Évitez de stocker l'appareil dans une pièce où se trouvent des pesticides ou des produits chimiques. Retirez l'appareil de sa housse et stockez-le dans un endroit bien ventilé pour éviter la formation de moisissures.
- Assurez-vous que l'appareil n'est pas soumis à des chocs ou vibrations importantes ou à de fortes pressions, qui pourraient endommager l'appareil ou générer un dysfonctionnement. Protégez-le par un sac matelassé lorsque l'appareil est soumis aux vibrations d'une motocyclette, voiture, bateau, etc. Si l'appareil a été soumis à des chocs ou vibrations importantes ou à de fortes pressions, faites vérifier votre appareil auprès du centre de réparation PENTAX le plus proche.
- La fourchette de température d'utilisation de l'appareil est comprise entre 0°C et 40°C.
- L'écran à cristaux liquides (écran LCD) s'assombrit à température élevée mais redevient normal à une température normale.
- L'affichage de l'écran à cristaux liquides s'effectue plus lentement par basse température. Ceci fait partie des propriétés de tout écran à cristaux liquides et ne constitue pas un défaut de fonctionnement.
- Pour que votre appareil conserve ses performances optimales, nous vous conseillons de le faire réviser tous les ans ou tous les deux ans.

- Les brusques changements de température peuvent entraîner la formation de gouttelettes de condensation à l'intérieur comme à l'extérieur de l'appareil. Dans un tel cas, mettez l'appareil dans un sac ou une poche plastique. Sortez-le seulement lorsqu'il aura atteint la température ambiante.
- Veuillez noter que le formatage de la carte mémoire SD ou de la mémoire intégrée supprimera l'intégralité des données. Ces données pourront toutefois être récupérées à l'aide d'un logiciel disponible dans le commerce. Vous êtes seul responsable de l'usage que vous faites de la mémoire de votre appareil.
- N'appuyez pas fortement sur l'écran car cela pourrait l'endommager ou conduire à un dysfonctionnement.
- Veillez à ne pas vous asseoir avec l'appareil rangé dans votre poche arrière, sous peine de détérioration de ce dernier ou de l'écran.
- Si vous placez l'appareil sur un pied, veillez à ne pas serrer excessivement la vis du filetage du pied sur l'appareil.
- Le cordon d'alimentation secteur fourni avec l'appareil est prévu pour être exclusivement utilisé avec le chargeur D-BC88. Ne l'utilisez pas avec un autre équipement.
- Les performances de la batterie peuvent diminuer si elle est stockée entièrement chargée. Évitez de stocker la batterie, en particulier à des températures élevées.
- Si la batterie reste insérée dans l'appareil et que celui-ci ne sert pas pendant longtemps, la batterie va se décharger de façon excessive, ce qui raccourcira sa durée de vie utile.
- Il est conseillé de charger la batterie la veille ou le jour même de son utilisation.

Vérification du contenu de l'emballage

Vérifiez que l'appareil soit livré au complet avec tous les éléments mentionnés ci-dessous.

- Appareil photo (Optio P70)
- Courroie (O-ST51)

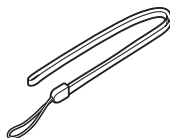

- Logiciel (CD-ROM) S-SW87
- Câble USB (I-USB7)

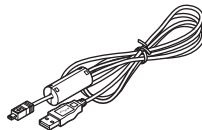
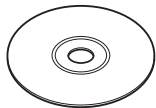

- Câble AV (I-AVC7)
- Batterie lithium-ion rechargeable (D-LI88)

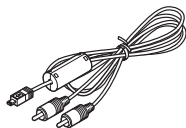

- Chargeur de batterie (D-BC88)
- Cordon d'alimentation secteur

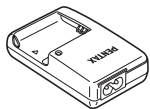

- Mode d'emploi
- Guide rapide (le présent guide)

Désignation des pièces et témoins à l'écran

Vue avant

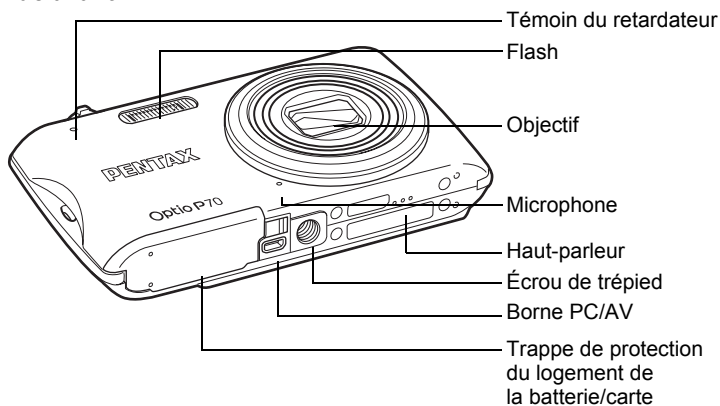

Vue arrière

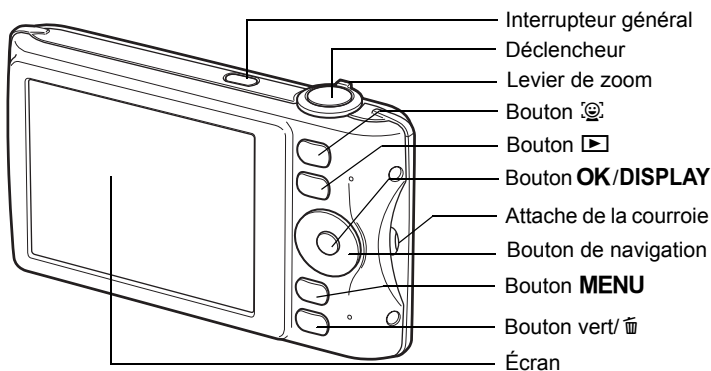

Dans ce guide rapide, les touches fléchées à utiliser sont désignées comme indiqué ci-contre.



● Témoins à l'écran



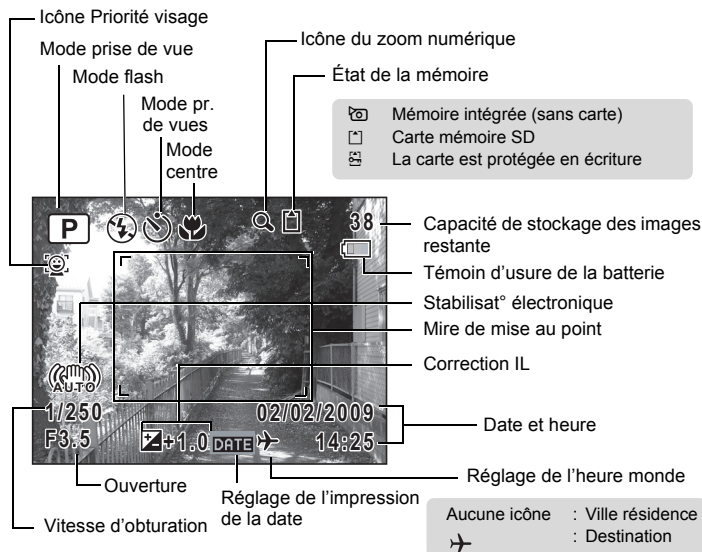

Les témoins suivants s'affichent en mode Prise de vues.

Affichage normal en mode Prise de vues



Témoin d'usure de la batterie

Vous pouvez vérifier le niveau de la batterie à l'aide du témoin  sur l'écran.

Affichage de l'écran	État de la batterie
 (vert)	Niveau de charge suffisant.
 (vert)	Batterie en cours de décharge.
 (jaune)	Décharge avancée de la batterie.
 (rouge)	Batterie faible.
[Batterie épuisée]	L'appareil s'arrête après l'affichage de ce message.

1

Préparation de l'appareil avant utilisation

Préparez l'appareil en vue de son utilisation.

● Mise en place de la courroie

Mettez en place la courroie fournie avec l'appareil comme indiqué sur l'illustration.

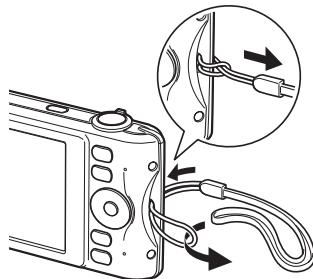

● Installation de la batterie et de la carte

Installez la batterie et la carte mémoire SD comme indiqué sur l'illustration.

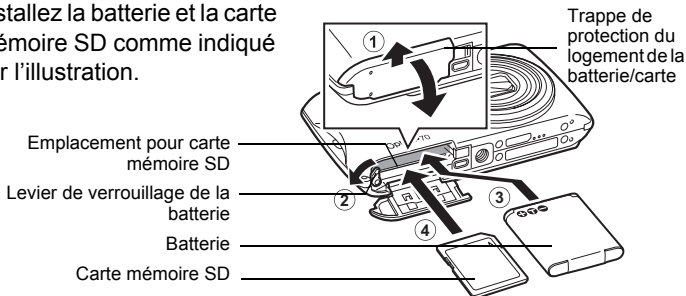

* La carte mémoire SD est vendue séparément.

Avant d'utiliser la batterie

Chargez la batterie avant de l'utiliser pour la première fois dans l'appareil.

2

Mise sous tension de l'appareil

● Appuyez sur l'interrupteur général

L'appareil s'allume et est prêt à prendre des photos. Appuyez à nouveau sur l'interrupteur général pour éteindre l'appareil.

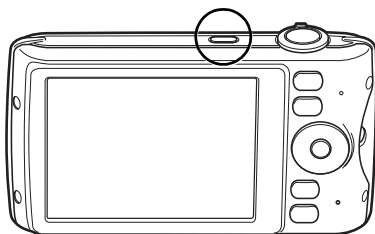

● Effectuez les réglages initiaux

L'écran [Language/言語] apparaît lorsque vous allumez l'appareil pour la première fois. Sélectionnez la langue souhaitée puis réglez la date et l'heure.

- 1 Sélectionnez la langue à l'aide du bouton de navigation (▲▼◀▶).
- 2 Appuyez sur le bouton **OK**.

Language/言語		
English	日本語	Türkçe
Français	Dansk	Ελληνικά
Deutsch	Svenska	Русский
Español	Suomi	ไทย
Português	Polski	한국어
Italiano	Čeština	中文繁體
Nederlands	Magyar	中文简体
MENU/Annuler		OK/OK

Aide-mémoire

Si par erreur vous sélectionnez une autre langue, appuyez sur le bouton de navigation (▶), utilisez le bouton de navigation (▲▼◀▶) pour sélectionner la langue voulue puis appuyez sur le bouton **OK**. L'écran [Réglages initiaux] apparaît alors dans la langue choisie.

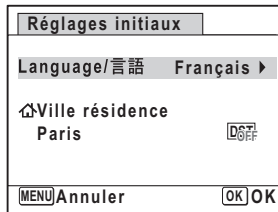

- Appuyez sur le bouton de navigation (▼) pour déplacer le cadre sur [Ville résidence].

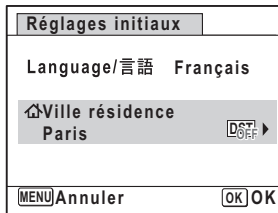

- Appuyez sur le bouton de navigation (▶) pour faire apparaître l'écran [Ville résidence].
- Utilisez le bouton de navigation (◀▶) pour choisir la ville.
- Appuyez sur le bouton de navigation (▼) pour déplacer le cadre sur [Hor. Été] (horaire d'été-DST).
- Sélectionnez (Oui) ou (Arrêt) à l'aide du bouton de navigation (◀▶).
- Appuyez sur le bouton **OK** pour afficher l'écran [Réglages initiaux].

- 9 Appuyez sur le bouton **OK**.
L'écran [Réglage date] apparaît.
- 10 Utilisez le bouton de navigation (▲▼) pour sélectionner [Format date].
- 11 Utilisez le bouton de navigation (▶) pour sélectionner [JJ/MM/AA], puis choisissez le format d'affichage de la date à l'aide du bouton de navigation (▲▼).
- 12 Utilisez le bouton de navigation (▶) pour sélectionner [24h], puis utilisez le bouton de navigation (▲▼) pour sélectionner [24h] (affichage 24 heures) ou [12h] (affichage 12 heures).
- 13 Appuyez sur le bouton de navigation (▶), puis appuyez sur le bouton de navigation (▼) pour déplacer le cadre sur [Date].
- 14 Appuyez sur le bouton de navigation (▶) pour sélectionner [01] (jour), [01] (mois) ou [2009] (an), puis utilisez le bouton de navigation (▲▼) pour régler la date au jour actuel.
- 15 Appuyez sur le bouton de navigation (▶), puis appuyez sur le bouton de navigation (▼) pour déplacer le cadre sur [Heure].
- 16 Réglez l'heure en procédant comme au point 14.
- 17 Appuyez sur le bouton **OK**.

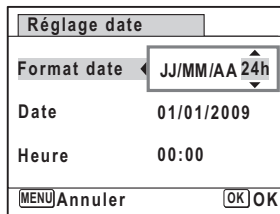

●Sélection du réglage Photo verticale

La fonction Photo verticale vous permet de prendre des photos tout en tenant l'appareil à la verticale, à la façon d'un téléphone portable. Pour utiliser cette fonction, sélectionnez au préalable le réglage Photo verticale ici.

- 1 Utilisez le bouton de navigation (▲▼) pour sélectionner [Marche] ou [Annuler].

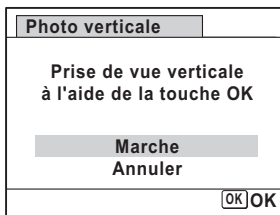

- 2 Appuyez sur le bouton **OK**.

Ceci permet de confirmer le réglage Photo verticale.

L'appareil revient à l'état de prise de vue.

●Formatage de la carte mémoire SD

Utilisez l'appareil pour formater (initialiser) une carte mémoire SD neuve ou qui a été utilisée avec un autre appareil ou dispositif numérique. Gardez à l'esprit que le formatage effacera toutes les données enregistrées sur la carte mémoire SD.

3

Prise de vue

Dirigez l'appareil vers un sujet, puis appuyez sur le déclencheur. Le flash se décharge automatiquement en fonction de la luminosité.

- 1 Cadrez le sujet à l'aide de la mire de mise au point sur l'écran.
- 2 Tournez le levier de zoom pour changer la zone capturée.

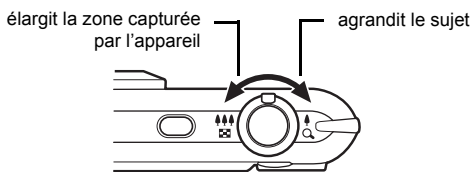

- 3 Pressez le déclencheur à mi-course.

La mire de mise au point sur l'écran devient verte si la mise au point est correcte.

- 4 Appuyez sur le déclencheur à fond.

La photo est prise.



● Sélection du mode flash

Chaque fois que vous appuyez sur le bouton de navigation (◀), le mode flash bascule entre les modes suivants.

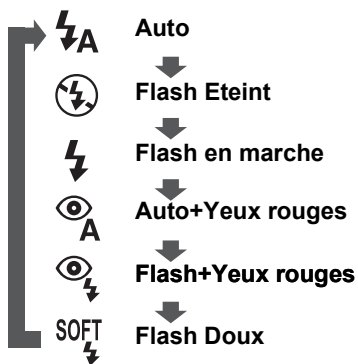

Aide-mémoire











- En mode (vidéo) ou (feux d'artifice), le basculement du mode flash est impossible.
- En mode (nocturne), et ne peuvent pas être sélectionnés.

● Sélection du mode prise de vues

Chaque fois que vous appuyez sur le bouton de navigation (▲), le mode prise de vues bascule entre les modes suivants.



Aide-mémoire

- Vous pouvez sélectionner  (rafale) ou  (rafale haute vitesse) selon le mode de prise de vue.
- Vous pouvez sélectionner  (déclchmt retard. 2 s) en appuyant sur le bouton de navigation (▼) puis sur (▶) après avoir sélectionné  (déclchmt retard. 10 s).
- En mode  (vert),  (vidéo),  (feux d'artifice),  (compos. cadre créa.), **WIDE** (grd-angl numériq) ou  (panorama numériq),  et  ne peuvent pas être sélectionnés.

● Sélection du mode centre

Chaque fois que vous appuyez sur le bouton de navigation (▶), le mode centre bascule entre les modes suivants.

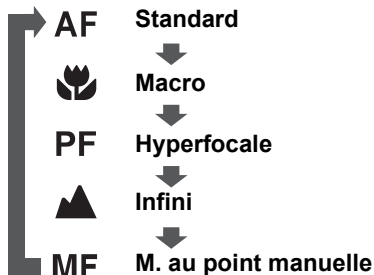

Sélection d'un mode de prise de vues

Vous pouvez choisir le mode approprié pour la situation donnée à partir de la palette du mode Prise de vues.

Appuyez sur le bouton de navigation (▼).

Utilisez le bouton de navigation (▲▼◀▶) pour choisir un mode de prise de vues puis appuyez sur le bouton **OK**.



4

Lecture des images

Vous avez la possibilité de lire sur l'écran les photos prises.

- 1 Appuyez sur le bouton  après avoir pris une photo.

L'image apparaît sur l'écran.



Aide-mémoire

- Pour lire l'image précédente ou suivante, appuyez sur le bouton de navigation (◀▶).
- Le fait d'actionner le levier de zoom vers la gauche en cours de lecture permet d'afficher simultanément 4 vignettes d'images. Actionnez de nouveau le levier de zoom vers la gauche pendant l'affichage de 4 vignettes d'images pour basculer en mode affichage neuf images. Actionnez de nouveau le levier de zoom vers la gauche pour basculer en mode affichage dossier ou affichage calendaire.

●Suppression d'images

Suppression d'une seule image

Vous pouvez supprimer une seule image actuellement affichée sur l'écran.

- ① Lire l'image que vous voulez effacer.
- ② Appuyez sur le bouton .

L'écran de confirmation apparaît.



- ③ Sélectionnez [Supprimer] à l'aide du bouton de navigation (▲▼).
- ④ Appuyez sur le bouton **OK**.

Aide-mémoire

- Vous pouvez supprimer plusieurs images sélectionnées en même temps à partir de l'affichage quatre ou neuf images.
- Il est possible de supprimer plusieurs images simultanément.
- Il est possible de prévenir toute suppression accidentelle des images enregistrées.

Sélection d'un mode de lecture

Vous pouvez choisir la fonction lecture que vous souhaitez utiliser avec la palette du mode lecture.

Appuyez sur le bouton de navigation (▼) lorsqu'une image est affichée en mode lecture.

Utilisez le bouton de navigation (▲▼◀▶) pour choisir un mode de lecture puis appuyez sur le bouton **OK**.

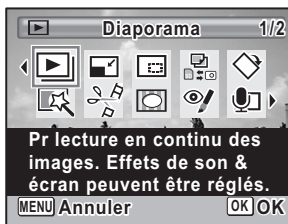

Pour plus de précisions sur l'utilisation de l'Optio P70 ou des instructions sur le branchement de l'appareil à l'ordinateur, reportez-vous au manuel mentionné ci-dessous.

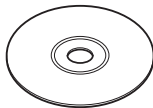

Mode d'emploi de l'Optio P70

Informations sur la collecte et la mise au rebut des équipements et batteries usagés



1. Au sein de l'Union européenne

Ces symboles sur les produits, les emballages et/ou les documents d'accompagnement signifient que les batteries et les équipements électriques et électroniques usagés ne doivent pas être mélangés avec les déchets ménagers ordinaires.

Les batteries et les équipements électriques et électroniques usagés doivent être traités séparément et conformément à la législation qui prévoit un traitement, une récupération et un recyclage spécifiques pour ces produits. Conformément à la législation en vigueur, les foyers au sein des États membres de l'UE peuvent retourner gratuitement leurs équipements électriques et électroniques usagés aux entreprises de collecte appropriées*. Dans certains pays, votre revendeur local peut reprendre votre ancien produit gratuitement si vous achetez un produit neuf similaire.

*Veuillez vous renseigner auprès des autorités locales.



En jetant ce produit correctement, vous êtes sûr que ces déchets subiront le traitement, la récupération et le recyclage adéquats et vous aidez à prévenir les éventuels effets négatifs pour l'environnement et la santé publique qu'une mise au rebut inadaptée pourrait entraîner.

2. Hors de l'UE

Ces symboles ne sont valables qu'au sein de l'Union européenne. Si vous souhaitez mettre au rebut ces éléments, veuillez contacter les autorités locales ou le vendeur pour connaître la méthode adéquate de mise au rebut.



Cd

En Suisse : les équipements électriques et électroniques usagés peuvent être retournés gratuitement au vendeur, même si vous n'achetez pas de nouveaux produits. Une liste des usines de collecte est disponible sur les sites www.swico.ch ou www.sens.ch.

Remarque concernant le symbole des batteries (deux symboles en bas par exemple) : ce symbole est susceptible d'être utilisé parallèlement à une désignation de l'élément ou du composé chimique utilisé. Dans ce cas, vous devez vous conformer aux exigences de la directive relative aux produits chimiques concernés.

HOYA CORPORATION
PENTAX Imaging System Division

2-36-9, Maeno-cho, Itabashi-ku, Tokyo 174-8639, JAPAN
(<http://www.pentax.jp>)

PENTAX Europe GmbH Julius-Vosseler-Strasse, 104, 22527 Hamburg, GERMANY
(European Headquarters) (HQ - <http://www.pentaxeurope.com>)
(Germany - <http://www.pentax.de>)
Hotline: 0180 5 736829 / 0180 5 PENTAX

Austria Hotline: 0820 820 255 (<http://www.pentax.at>)

PENTAX U.K. Limited PENTAX House, Heron Drive, Langley, Slough,
Berks SL3 8PN, U.K.
(<http://www.pentax.co.uk>) Hotline: 0870 736 8299

PENTAX France S.A.S. 112 Quai de Bezons - BP 204, 95106 Argenteuil Cedex, FRANCE
(<http://www.pentax.fr>)
Hotline: 0826 103 163 (0,15€ la minute) Fax: 01 30 25 75 76
Email: http://www.pentax.fr/_fr/photo/contact.php?photo&contact

PENTAX Italia S.r.l. Via Dione Cassio, 15 20138 Milano, ITALY
(<http://www.pentaxitalia.it>) Email : info@pentaxitalia.it

PENTAX (Schweiz) AG Widenholzstrasse 1, 8304 Wallisellen,
Postfach 367, 8305 Dietlikon, SWITZERLAND
(<http://www.pentax.ch>)

PENTAX Imaging Company
A Division of PENTAX of America, Inc.

(Headquarters)
600 12th Street, Suite 300 Golden, Colorado 80401, U.S.A.
(PENTAX Service Department)
12000 Zuni Street, Suite 100B
Westminster, Colorado 80234, U.S.A.
(<http://www.pentaximaging.com>)

PENTAX Canada Inc. 1770 Argentia Road Mississauga, Ontario L5N 3S7, CANADA
(<http://www.pentax.ca>)

PENTAX Trading 23D, Jun Yao International Plaza, 789 Zhaojiabang Road,
(SHANGHAI) Limited Xu Hui District, Shanghai, 200032 CHINA
(<http://www.pentax.com.cn>)

Le fabricant se réserve le droit de modifier à tout moment les spécifications, le design
et le choix des fournisseurs sans notification préalable.