

Vérification du contenu de l'emballage

Vérifiez que votre appareil photo vous ait été livré au complet avec les articles énumérés ci-dessous.

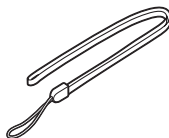

Appareil photo
Optio E60



Courroie
O-ST62

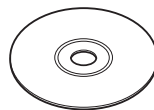

Logiciel (CD-ROM)
S-SW81

FR

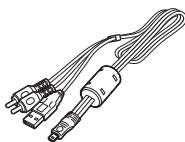

Câble USB/AV
I-UAV77

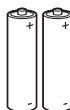

Deux
piles AA alcalines



Mode d'emploi/Manuel
de branchement à
l'ordinateur (CD-ROM)



Guide de mise en route
rapide
(ce guide)

Noms et fonctions des éléments

Vue avant

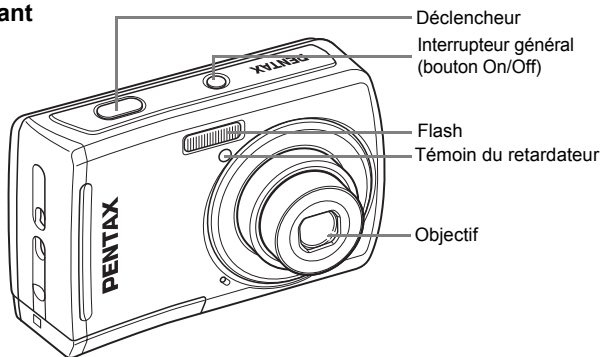

Vue arrière

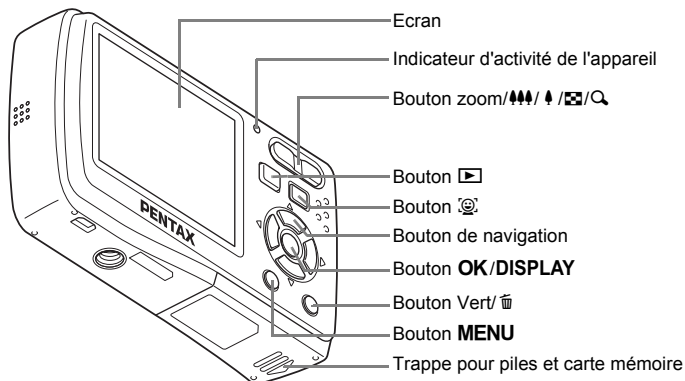

Dans ce guide pratique, les touches sur le bouton de navigation sur lesquelles on appuie sont exprimées comme indiquées à droite.

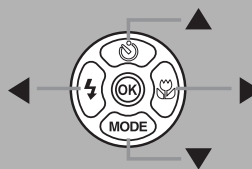

1 Préparation de l'appareil photo pour son utilisation

Préparez votre appareil photo avant de commencer à l'utiliser.

● Fixation de la courroie

Fixez la courroie fournie avec l'appareil photo de la manière suivante :

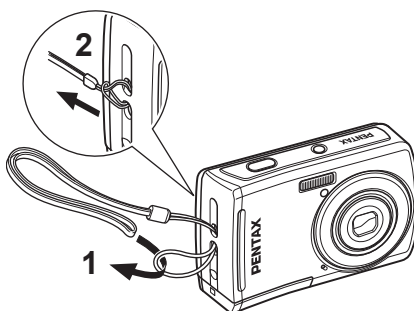

FR

● Installation des piles et de la carte mémoire SD

Installez les piles et la carte mémoire SD (non incluse) conformément à l'illustration.

Trappe pour piles et carte mémoire

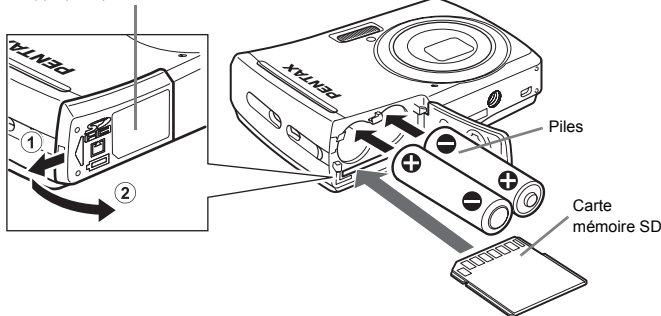

3

2 Démarrage de l'appareil photo

● Appuyez sur l'interrupteur.

L'appareil photo démarre et il est alors prêt à prendre des photos. Il s'agit du mode de capture.

Appuyez à nouveau sur l'interrupteur pour éteindre l'appareil photo.

FR

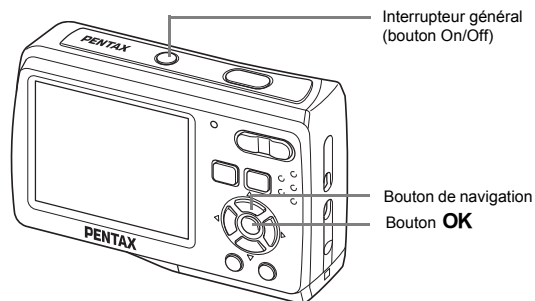

● Réglage de la langue, de la date et de l'heure

L'écran [Language/言語] apparaît lorsque l'appareil est allumé pour la première fois. Sélectionnez la langue souhaitée et ajustez ensuite la date et l'heure.

1 Employez le bouton de navigation (▲▼◀▶) pour choisir la langue d'affichage désirée.

2 Appuyez sur le bouton **OK**.



Remarque

- Si vous choisissez par inadvertance une autre langue et appuyez sur la touche **OK**, appuyez sur la touche **MENU** pour retourner à l'écran [Language/言語]. Effectuez les étapes 1 et 2 pour définir la langue désirée.

- 3** Appuyez sur le bouton de navigation (▶) pour sélectionner [JJ/MM/AA], puis utilisez le bouton de navigation (▲▼) pour choisir le style d'affichage de la date.
- 4** Appuyez sur le bouton de navigation (▶) pour sélectionner [24h], puis utilisez à nouveau le bouton de navigation (▲▼) pour sélectionner [24h] (affichage sur 24 heures) ou [12h] (affichage sur 12 heures).
- 5** Appuyez sur le bouton de navigation (▶), puis appuyez sur le bouton de navigation (▼) pour vous déplacer sur [Date].
- 6** Appuyez sur le bouton de navigation (▶) pour sélectionner [01] (jour), [01] (mois) ou [2008] (année), puis utiliser le bouton de navigation (▲▼) pour définir la date actuelle.
- 7** Appuyez sur le bouton de navigation (▶), puis appuyez sur le bouton de navigation (▼) pour vous déplacer sur [Heure].
- 8** Appuyez sur le bouton de navigation (▶) pour sélectionner [0] (heure) ou [00] (minute), puis utiliser le bouton de navigation (▲▼) pour définir l'heure actuelle.
- 9** Appuyez sur le bouton **OK**.

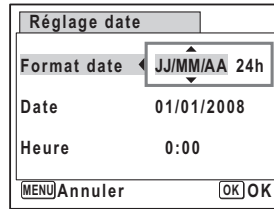

FR

● Formatage d'une carte mémoire SD

Utilisez cet appareil photo pour formater (initialiser) une carte mémoire SD inutilisée ou une carte ayant été utilisée sur un autre appareil photo ou périphérique numérique.

Attention

- Le formatage supprimera toutes les données stockées sur la carte mémoire SD. Avant de formater, enregistrez les données stockées sur la carte mémoire SD sur un ordinateur. Reportez-vous au Manuel de branchement à l'ordinateur pour obtenir des informations sur la manière d'enregistrer les données sur un ordinateur.

FR

- 1** Appuyez sur le bouton **MENU**, puis appuyez sur le bouton de navigation (◀▶) pour afficher le menu [Réglages].
- 2** Appuyez sur le bouton de navigation (▲▼) pour sélectionner [Formater], puis appuyez sur le bouton de navigation (▶).
- 3** Appuyez sur le bouton de navigation (▲▼) pour sélectionner [Formater], puis appuyez sur le bouton **OK**.

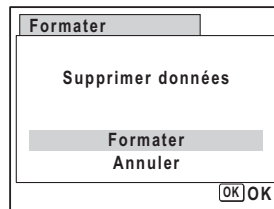

3 Prise de photos

● Indications qui apparaissent sur l'écran

Les indications suivantes apparaissent sur l'écran lors de la prise de vue.

Exemple d'affichage sur l'écran lors de la prise de vue



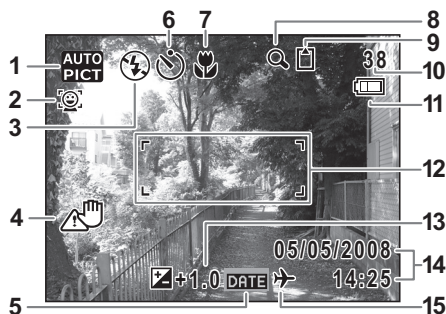

- 1 Mode scène
- 2 Icône Priorité visage
- 3 Mode Flash
- 4 Témoin de risque de bougé (s'affiche uniquement lorsque l'on appuie sur le déclencheur à mi-course.)
- 5 Paramètre Imprimer la date
- 6 Mode Pr.de vues
- 7 Mode centre
- 8 Icône de zoom numérique et zoom intelligent
- 9 Etat de la mémoire
- 10 Capacité stockage d'image restant
- 11 Indicateur du niveau de batterie
- 12 Mire de mise au point
- 13 Correction IL
- 14 Date et heure
- 15 Paramètre Heure monde



FR

Témoin d'usure des piles

Vous pouvez vérifier le niveau de la pile à l'aide de l'indicateur  sur écran.

Affichage de l'écran	Etat des piles
 (vert)	Alimentation suffisante.
 (vert)	Les piles sont faibles.
 (jaune)	Les piles sont très faibles.
 (rouge)	Les piles n'ont plus d'énergie.
[Piles épuisées]	L'appareil s'éteindra après l'affichage de ce message.

● Prise de vues

Visiez le sujet avec l'appareil photo, puis appuyez sur le déclencheur. Le flash se déclenche automatiquement si la luminosité est insuffisante.

- 1** Composez l'image sur écran à l'aide de la mire de mise au point.
- 2** Utilisez le bouton Zoom/▲▲▲/▲ pour changer la zone capturée.

FR

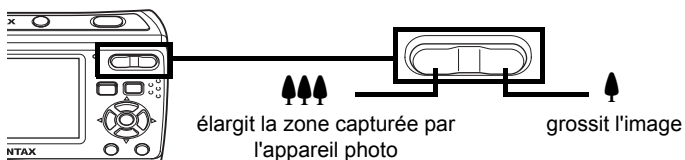

- 3** Appuyez à moitié sur le déclencheur.

La couleur de la mire de mise au point indique si l'appareil photo fait une mise au point sur le sujet ou pas.

Vert: Le sujet est dans la zone de mise au point.

Blanc: Le sujet est en dehors de la zone de mise au point.

Maintenez le bouton de déclenchement de l'obturateur et attendez jusqu'à ce que la mire de mise au point tourne au vert.

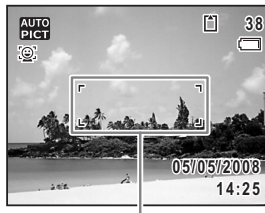

Mire de mise au point

- 4** Appuyez complètement sur le déclencheur.

La photo est prise.

Aide-mémoire

- Appuyez délicatement sur le déclencheur en deux étapes. Ceci permet une mise au point précise et prévient un mouvement de l'appareil photo.
- Lorsque la [Zone m.au point] est définie sur  (AF automatique) sur le [Mode Enregistr] sur le [Mode Enregistr], la Mire de mise au point devient verte si le sujet est net et reste blanche si le sujet n'est pas net.

● Sélection d'un Mode Scène

Vous pouvez sélectionner le mode idéal pour la situation dans laquelle vous vous trouvez dans la palette de Mode de capture.

Appuyez sur le bouton de navigation (▼) dans le mode de capture.



Employez le bouton de navigation (▲▼◀▶) pour sélectionner un mode Scène et appuyez sur la touche **OK**.

Remarque

- Lorsque vous sélectionnez une icône, une description du mode scène choisi apparaît dans la moitié inférieure de l'écran.

FR

● Sélection du mode Centre

Lorsque vous appuyez sur le bouton de navigation (▶) dans le mode de capture, le mode centre alterne entre les modes suivants.

▼	AF	Standard	◀
		Macro	
		Infini	
▼	PF	Hyperfocale	

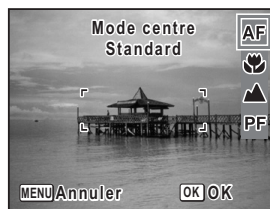

Remarque

- Les modes centre disponibles varient selon le mode scène. Pour plus de détails, reportez-vous au Mode d'emploi (p.75-76).

● Sélection du mode Flash

Lorsque vous appuyez sur le bouton de navigation (◀) dans le mode de capture, le mode flash alterne entre les modes suivants.

⚡A	Auto
⚡	Flash Eteint
⚡	Flash en marche
👁️A	Auto+Yeux rouges
👁️⚡	Flash+Yeux rouges



FR

Remarque

- Les modes flash disponibles varient selon le mode scène. Pour plus de détails, reportez-vous au Mode d'emploi (p.78-79).

● Sélection du mode de prise de vues

Lorsque vous appuyez sur le bouton de navigation (▲) dans le mode de capture, le mode de prise de vues alterne entre les modes suivants.

□	Standard (cadre unique)
⌚	Retardateur (10 sec.)
📄	Rafale
📄	Prise 16 vues



Attention

- Le mode Prise 16 vues n'est pas disponible dans les modes (Vert), (Programme image auto), (Nocturne), (Zoom Portrait), (Digital SR), (Enregistrement vocal) ou (Compos. Cadre créa.).

Remarque

- Les modes de Prise de vue disponibles varient selon le mode scène.
- Vous pouvez aussi sélectionner (Retardateur (2 sec.)). Sélectionnez d'abord (Retardateur (10 sec.)), ensuite vous appuyez sur le bouton de navigation (▼) et puis sur (▶).
- Pour de plus amples informations, reportez-vous au Mode d'emploi (p.84-86).



4 Lire des images

Vous pouvez relire les images prises sur écran ou supprimer les images que vous ne voulez pas depuis l'appareil.

● Lire des images

- 1 Appuyez sur le bouton  après avoir pris une photo.



L'image s'affiche sur écran.

Appuyez sur le bouton de navigation ( ) pour visualiser l'image précédente ou suivante.



FR

Remarque



- Appuyez sur  sur la touche Zoom pour afficher 9 images à la fois. (affichage neuf images) Appuyez sur  sur la touche Zoom durant "affichage neuf images" pour commuter à l'"affichage dossier" ou l'"affichage calendrier".
- Pour plus de détails, reportez-vous au Mode d'emploi (p. 95-97).

● Supprimer des images

Vous pouvez supprimer les images que vous ne voulez pas une par une, ou toutes en une fois.

- 1 Affichez l'image que vous souhaitez supprimer.

- 2 Appuyez sur le bouton .

Pour ne supprimer que l'image, appuyez une fois sur la touche . Pour supprimer toutes les images, appuyez deux fois sur la touche .

Un écran de confirmation s'affiche.

- 3** Employez le bouton de navigation (▲▼) pour sélectionner [Supprimer] (ou [Supprimer tout]).

Quand vous ne supprimez que l'image affichée



- 4** Appuyez sur le bouton **OK**.

FR

Remarque

- Il est possible de prévenir toute suppression accidentelle des images. Pour plus de détails, reportez-vous au Mode d'emploi (p. 112-113).

Quand vous supprimez toutes les images



● Sélection d'un mode de lecture

Vous pouvez sélectionner un mode pour la relecture des images ou l'édition d'images à partir de la palette du Mode Lecture.

Appuyez sur le bouton de navigation (▼) dans le Mode lecture.

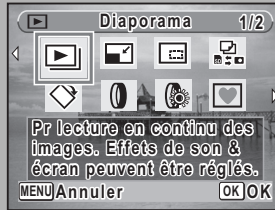

Employez le bouton de navigation (▲▼◀▶) pour sélectionner un mode de lecture et appuyez sur la touche OK.

Remarque

- Lorsque vous sélectionnez une icône, une description du Mode lecture choisi apparaît dans la moitié inférieure de l'écran.

FR

▶ Diaporama

Pour une lecture des images continue. Vous pouvez définir l'écran et les effets sonores.

▣ Redéfinir

Change les Pixels enreg et le niveau de qualité pour réduire la taille des fichiers.

▣ Recadrage

Pour recadrer les images à la taille voulue. Enregistrée comme nouvelle image.

▣ Copier image/son

Pour copier les images et le son entre la mémoire interne et la carte mémoire SD.

◊ Rotation d'image

Fait pivoter les images capturées. Utile lorsque vous regardez des images verticales sur une TV.

⦿ Filtre numérique

Pour modifier des images avec un filtre couleur.

☀ Filtre Brillance

Pour modifier la brillance des images.

▣ Compos. Cadre créa.

Permet de composer une image avec un cadre. Sélectionnez Ecraser ou Enregistrer sous pour enregistrer.

👁 Atténuat° yx rouges

Permet d'atténuer les yeux rouges. Peut ne pas fonctionner avec certaines images.

🔒 Protéger

Protège les images et les sons d'une suppression accidentelle. Les éléments protégés seront effacés si vous formatez la mémoire.

🖨 DPOF

Pour les paramètres d'impression. Utile lorsque vous utilisez un service d'impression.

🔧 Restaurat° de l'img.

Pour restaurer des images&sons effacés par inadvertance.

Visionnement du Mode d'emploi et du Manuel de branchement à l'ordinateur

Pour un fonctionnement détaillé de l'Optio E60 et de l'information sur le raccordement à un ordinateur, suivez les procédures ci-dessous pour visualiser les Mode d'emploi et Manuel de branchement à ordinateur contenus sur le CD-ROM (Manuels d'utilisation) fourni avec votre appareil photo.

Affichage sur un ordinateur Windows

FR

- ① Démarrez ordinateur.
- ② Insérez le CD (Guides d'utilisation) dans le lecteur de CD-ROM.
L'écran du PENTAX Optio E60 s'affiche.
- ③ Installation d'Adobe Reader.
Si Adobe Reader n'est pas installé, cliquez sur [Install Adobe Reader], [Windows], et ensuite la langue désirée pour l'installer sur votre ordinateur. Suivez les instructions à l'écran et effectuer la procédure. Lorsque l'installation est terminée, l'écran de l'étape ② s'affiche à nouveau.
- ④ Cliquez sur [Open Operating Manuals] ou sur [Open PC Connection Manuals].
L'écran de sélection de la langue s'affiche.
- ⑤ Cliquez sur la langue que vous désirez.
Le manuel sélectionné est affiché.

Affichage sur un ordinateur Macintosh

- ① Démarrez votre ordinateur Macintosh.
- ② Insérez le CD (Guides d'utilisation) dans le lecteur de CD-ROM.
- ③ Double-cliquez sur l'icône du CD-ROM (Optio E60).
- ④ Installation d'Adobe Reader.
Si Adobe Reader n'est pas installé, double-cliquez sur [Install Adobe Reader] pour l'installer.
Suivez les instructions à l'écran et continuez.
- ⑤ Double-cliquez sur l'icône de dossier [Operating Manual] ou [PC Connection Manual].
- ⑥ Double-cliquez sur l'icône [OPM_OptioE60_FR] (Mode d'emploi) ou sur l'icône [OPM_OptioE60_FR_PC] (Manuel de branchement à l'ordinateur).
Le manuel sélectionné est affiché.
L'extension du nom de fichier diffère selon la langue choisie.